

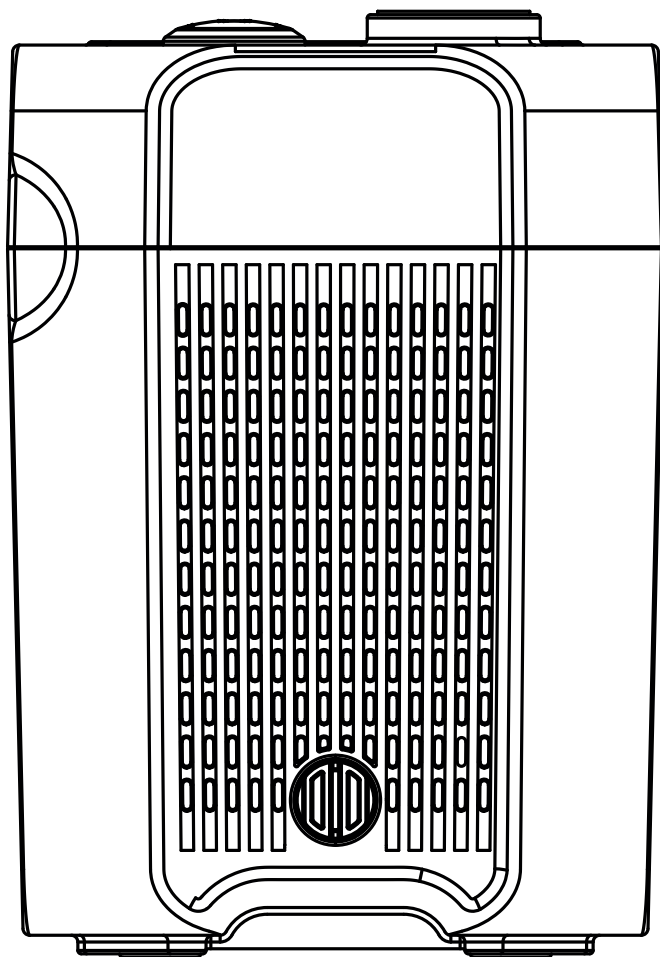

АКВАТЕК
ВСЕ ДЛЯ ВОДЫ



НАСОСНАЯ СТАНЦИЯ PM 500/45

инструкция по монтажу,
эксплуатации и паспорт изделия

www.aq-pump.ru

СОДЕРЖАНИЕ

1. Введение	3
2. Условия работы	3
3. Диаграмма и монтажные размеры	4
4. Схемы применения	5
5. Инструкция	6
6. Меры предосторожности	7
7. Техническое обслуживание	7
8. Неисправности и способы их решения	8
9. Гарантийные обязательства	10

Благодарим вас за выбор нашего насоса, пожалуйста, внимательно прочтите руководство перед использованием и храните его надлежащим образом.

Перед монтажом установки произведите тщательный осмотр и убедитесь, что при транспортировке она не подвергалась механическому воздействию.

Внимательно прочитайте руководство по эксплуатации и следуйте всем указаниям.

По всем вопросам, связанным с монтажом, пожалуйста, обращайтесь к вашему дилеру.



Предупреждение:

Пожалуйста, надежно подсоедините провод заземления и установите устройство защиты от утечки на землю.

Категорически запрещается запускать насос без воды.



Внимание

Перед эксплуатацией насоса внимательно ознакомьтесь с инструкцией. Изделие должно устанавливаться и обслуживаться квалифицированными специалистами в соответствии с действующими стандартами.



Предупреждение о давлении

Он должен выдерживать давление не более 10 бар для всех трубопроводов, в которых расположен насос.



Предупреждение о замене

Производитель не несет ответственности за любой ущерб, вызванный последствиями неправильной установки.

1. ВЕДЕНИЕ

Интеллектуальный повысительный насос с энергоэффективным двигателем на постоянных магнитах с переменной частотой вращения, использующий двигатель с постоянными магнитами, с конструкцией центробежного рабочего колеса и направляющих лопаток, обладает характеристиками стабильной работы, низкого уровня шума, отсутствием утечек, защиты от конденсации и простоты в эксплуатации и т.д.

2. УСЛОВИЯ РАБОТЫ

Насос должен непрерывно работать при следующих условиях:

- Транспортировка чистой водной среды;
- Температура окружающей среды: 2 °C ~ + 40 °C, Температура перекачиваемой жидкости: 2 °C ~ + 90 °C;
- Высота над уровнем моря должна быть в пределах до 1000 м;
- Значение pH перекачиваемой жидкости должно составлять от 6,5 до 8,5;
- Объем твердых примесей в перекачиваемой жидкости должен составлять не более 0,01% от общего объема среды, размер частиц - не более 0,1 мм;
- Напряжение: Переменный ток 220 В, диапазон колебаний составляет +/- 12%.

3. ТЕХНИЧЕСКИЕ ХАРАКТЕРИСТИКИ

3.1 Технические характеристики

Наименование	PM 500/45
Максимальный напор, м вод ст	45
Максимальный расход, м ³ /ч	4,2
Питание	220 В, 50 Гц
Мощность, Вт	500
Максимальное давление, бар	10
Подключение	1" ВР

3.2 Диаграмма и монтажные размеры

Диаграмма насоса PM 500/45

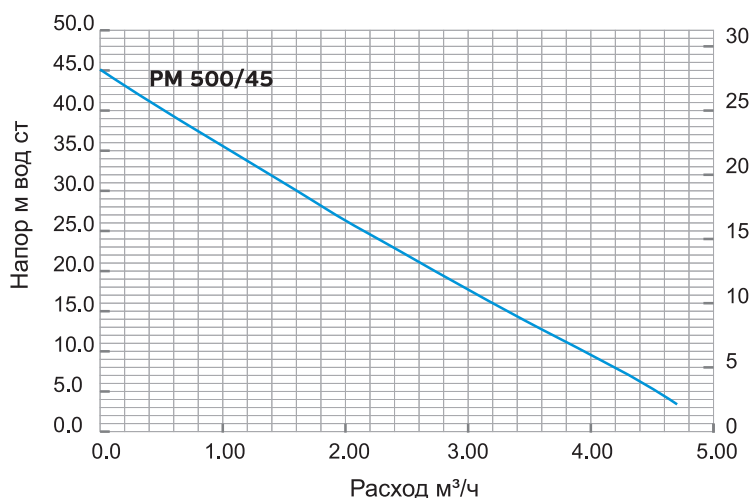

Монтажные размеры

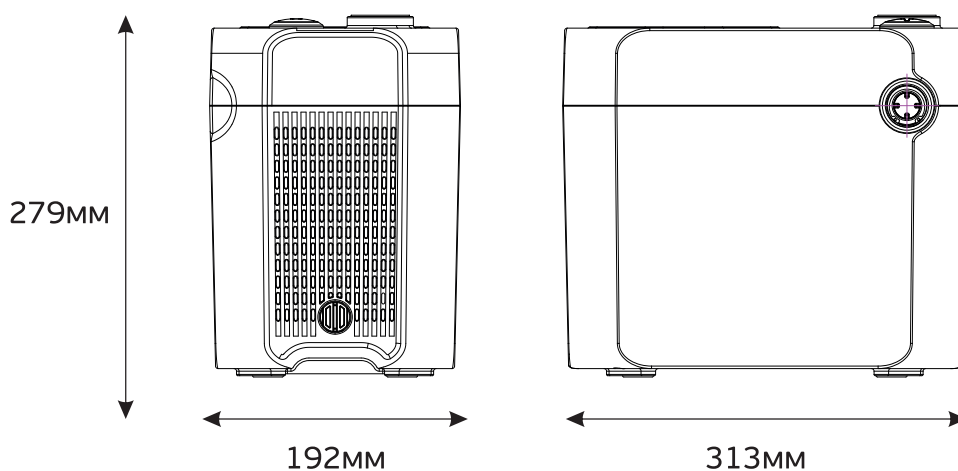

4. СХЕМЫ ПРИМЕНЕНИЯ

1. Повышение давления из резервуара Макс. 4 бар

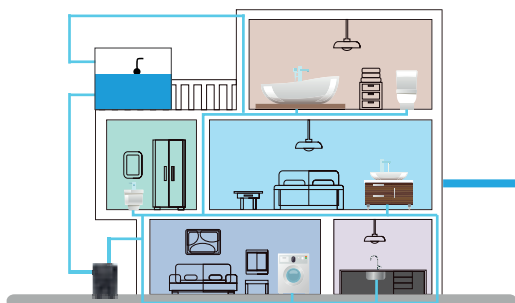

бар	PSI	Напор, м вод ст/ft	кПа	МПа
5.5	80	55/180	550	0.55
5.0	73	50/165	500	0.50
4.5	65	45/150	450	0.45
4.0	58	40/130	400	0.40
3.5	51	35/115	350	0.35
3.0	44	30/100	300	0.30
2.5	36	25/80	250	0.25
2.0	30	20/65	200	0.20
1.5	22	15/50	150	0.15

2. Повышение давления из колодца Макс. 3 бар

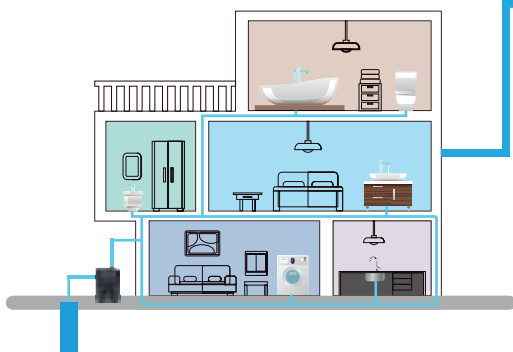

3. Повышение давления центрального водоснабжения Макс. 5,5 бар

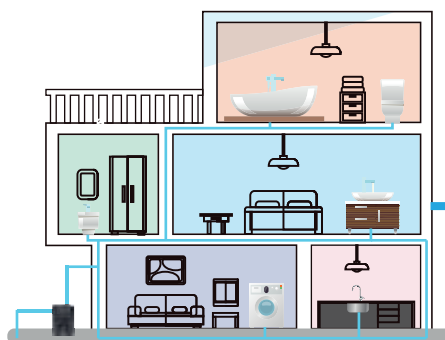

Выбор насосной станции для дома:

Для выбора насосной станции в качестве примера используются 7-8 точек водоразбора с расходом смесительных кранов 0,7-0,9 м³/ч. Входное давление центрального водоснабжения является суммарным наложенным давлением. Необходимо учитывать гидравлическое сопротивление трубопровода. Колено эквивалентно потере 1м давления. Наилучший показатель эффективности насосной станции + входное давление центрального водоснабжения – потери в трубопроводе = Выбор насосной станции (для 7-8 точек водоразбора).

5. ИНСТРУКЦИЯ

ПАНЕЛЬ УПРАВЛЕНИЯ





МЕНЮ

Нажать на 1 сек.



↓

Включить насосную станцию

-  Нажимайте одновременно кнопки ВВЕРХ и ВНИЗ
-  для входа в функциональное меню

НАСТРОЙКА ДАВЛЕНИЯ





Значение рабочего давления



Пояснение:
Нажмите кнопки ВВЕРХ или ВНИЗ для изменения давления

 → Не выключается

 → Утечка в системе

 → Сбой питания

 → Сухой код

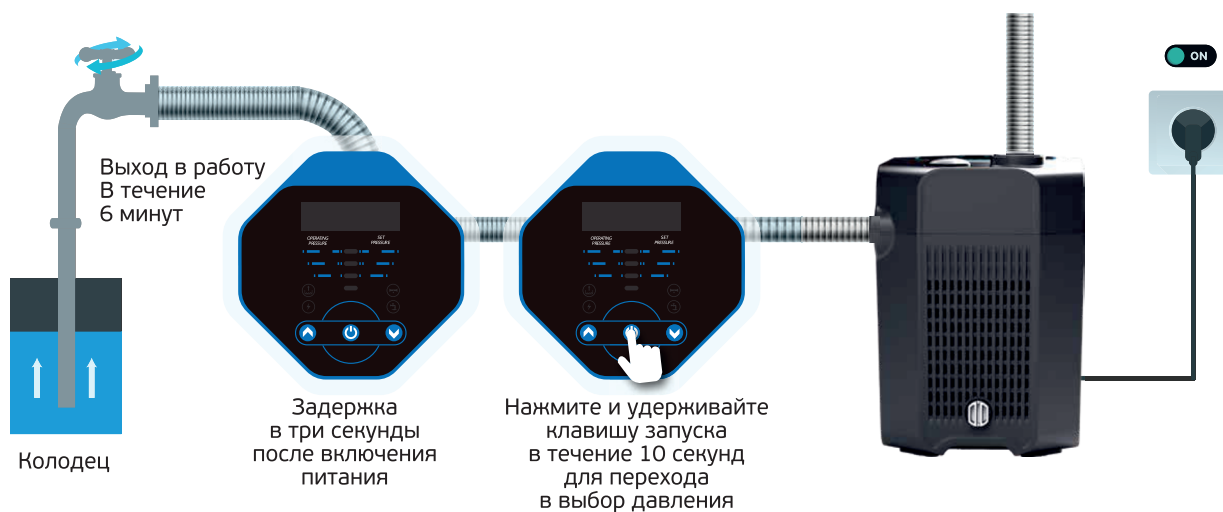

6. МЕРЫ ПРЕДОСТОРОЖНОСТИ

Графическое изображение	Описание
	<p>На что следует обратить внимание при монтаже трубопровода</p> <ol style="list-style-type: none"> 1. Перед подключением насоса в сеть откройте заливную пробку и залейте воду в камеру насоса, выпустив весь воздух и плотно завинтите заливную пробку, а затем начните подключить питание к насосу. При перекачке колодезной воды, если вода не может быть перекачана в течение 3 минут, после остановки насоса из-за защиты от нехватки воды, откройте пробку для заполнения водой, снова залейте воду в камеру насоса, затем перезапустите электронасос, повторите эти действия 2-3 раза, пока насос не заработает нормально. 2. При установке насосной станции в линии подачи воды запрещается использовать слишком мягкую резиновую трубу, чтобы избежать сжатия трубы.
	<p>МЕРЫ ПРЕДОСТОРОЖНОСТИ ПРИ МОНТАЖЕ ВОДОЗАБОРНОЙ ТРУБЫ</p> <ol style="list-style-type: none"> 1. В водозаборной трубе отсутствует давление воды, и для первой установки водяного насоса необходимо долить воду. 2. При установке водяного насоса запрещается использовать слишком мягкую резиновую трубку для подвода воды, чтобы избежать сжатия. 3. Нижний обратный клапан должен быть вертикальным и устанавливаться на расстоянии 30 см от дна воды, чтобы избежать попадания осадка. 4. Все соединения впускного трубопровода должны быть герметизированы, чтобы свести к минимуму количество изгибов, в противном случае всасывание будет невозможным. 5. Диаметр водозаборной трубы должен быть, по крайней мере, таким же, как у входного патрубка, чтобы гидравлические потери не влияли на производительность водозабора. 6. При использовании обращайте внимание на перепад уровня воды, и нижний обратный клапан не должен соприкасаться с поверхностью воды. 7. Если длина водозаборной трубы превышает 10 м или высота подъема водозаборной трубы превышает 4 м, диаметр водозаборной трубы должен быть больше диаметра входного патрубка. 8. При монтаже трубопровода убедитесь, что насосная станция не находится под давлением трубопровода. 9. В особых случаях насосным станциям данной серии не разрешается устанавливать фильтр на входе, но во избежание попадания твердых частиц в электронасос впускной трубопровод должен быть оснащен фильтром. <p>МЕРЫ ПРЕДОСТОРОЖНОСТИ ПРИ МОНТАЖЕ ВОДОВЫПУСКНОГО ТРУБОПРОВОДА</p> <p>Диаметр выпускной трубы должен быть, по крайней мере, таким же, как диаметр выходного патрубка, чтобы свести к минимуму перепад давления, высокую скорость потока и шум.</p>

7. ТЕХНИЧЕСКОЕ ОБСЛУЖИВАНИЕ

1. Пожалуйста, регулярно проверяйте сопротивление изоляции насоса. После длительной работы его сопротивление изоляции не должно быть ниже 5 МОм (мегаом), в противном случае необходимо обратиться в службу технической поддержки и использовать его только после выполнения требований.
2. Если насос не используется в течение длительного времени, следует отсоединить трубопровод и открутить внутреннюю сливную пробку отверткой с плоским лезвием, чтобы слить скопившуюся в насосе воду. После очистки основных деталей поместите его в сухое и проветриваемое место и храните надлежащим образом.

8. НЕИСПРАВНОСТИ И СПОСОБЫ ИХ РЕШЕНИЯ

Неисправность	Возможные причины	Способы устранения
Насосная станция не останавливается	<ol style="list-style-type: none"> 1. Утечка воды из трубопровода 2. Заклинило обратный клапан 	<p>Проверьте трубопровод и водопроводное оборудование на наличие утечек воды</p> <p>Проверьте обратный клапан водяного насоса</p>
Насосная станция не запускается	<ol style="list-style-type: none"> 1. Значение постоянного давления водяного насоса слишком низкое 2. Заклинило рабочее колесо 3. В обмотке мотора разомкнута цепь 4. Плохой контакт или перелом кабеля 5. Повреждена контроллер 	<p>Увеличьте постоянное давление насосной станции</p> <p>С помощью отвертки сдвиньте вал ротора на конце лопасти, чтобы заставить его вращаться, или разберите его, извлеките мусор из корпуса насоса</p> <p>Проверьте двигатель (отправьте его в пункт технического обслуживания для Технического обслуживания)</p> <p>Проверьте клемму или замените кабель на новый</p> <p>Замените контроллер водяного насоса (отправлен в пункт технического обслуживания для проведения технического обслуживания)</p>
Вода не поступает Во время работы Насосной станции	<ol style="list-style-type: none"> 1. Неправильное направление вращения насоса 2. При первой установке вода не добавлялась 3. Рабочее колесо повреждено 4. Уровень воды слишком низкий 5. Заклинило обратный клапан корпуса насоса 6. Утечка воздуха из впускной трубы для воды 7. Нижний обратный клапан не исправен 	<p>Проверьте направление вращения двигателя и исправьте, если оно Неправильное</p> <p>Заполните насос водой</p> <p>Замените рабочее колесо или отправьте в пункт технического обслуживания для Проведения технического обслуживания</p> <p>Отрегулируйте высоту установки водяного насоса</p> <p>Разберите приёмное устройство на корпусе насоса и проверьте Не заклинило ли обратный клапан</p> <p>Убедитесь, что трубопроводы установлены правильно</p> <p>Проверьте нижний обратный клапан и устраните засорение</p>
Недостаточно воды давление насоса	<ol style="list-style-type: none"> 1. Неправильный выбор типа насоса или слишком низкое значение входного давления 2. Подводящий патрубок для воды слишком длинный или имеет слишком много витков. Диаметр подводящего заужен. 3. Посторонние предметы засоряют подводящий патрубок, сетку фильтра или приёмную камеру насоса 	<p>Выберите подходящий водяной насос или увеличьте значение входного давления</p> <p>Выберите указанный диаметр трубы, чтобы сделать конструкцию Впускной трубы для воды короче.</p> <p>Очистите трубопровод, нижний обратный клапан или приёмную камеру насоса и удалите мусор.</p>

Неисправность	Возможные причины	Способы устранения
Чрезмерная вибрация Водяного насоса	1. Насос не закреплен на основании	Зафиксируйте насосную станцию на опорах он установлен на устойчивой раме
	2. Недостаточная устойчивость крепежной рамы водяного насоса	Закрепите насосную станцию
	3. Заклинило рабочее колесо	Очистите приёмную полость насоса от мусора
	4. Неправильное заземление или поврежденный кабель.	Выясните причину и замените кабель
Утечка в насосной станции	1. Износ механического уплотнения	Очистите или замените механическое уплотнение
	2. Утечка корпуса насосной станции или соединителя	Выясните причину утечки воды и устраните ее соответственно
Повышенный шум при работе	1. Повреждение подшипника	Замените подшипники той же модели Или обратитесь в сервисный центр
	2. Мусор в рабочем колесе	Очистите от мусора
	3. Патрубок для подачи воды менее 1 дюйма	Отрегулируйте размер впускного патрубка для воды
	4. Слишком высокая температура рабочей среды	Уменьшите температуру рабочей среды

Коды неисправностей

Неисправность	Код неисправности	Описание
Нарушение коммутации	E1	Отсутствует связь между платой дисплея и печатной платой. Проверьте подключение шины кабеля.
Вал заклинен	E2	Проверьте рабочее колесо
Неисправность давления	E4	Проверьте датчик давления и его подключение к плате
Неисправность синхронизации	E5	Из-за перегрузки двигателя параметры не совпадают. Выключите питание, а затем снова включите насосную станцию, после того, как индикатор погаснет. Если насосная станция не запускается, то неисправен электродвигатель или плата управления.
Отсутствие фазы	E6	Проверьте провод подключения к двигателю
Перегрузка контроллера по току	E7	Проверьте двигатель на наличие короткого замыкания и неисправности электродвигателя Повреждён электродвигатель
Защита от высоких температур	E9	Остановите насос и проверьте температуры воды
Неисправность платы управления при перегреве, неисправность датчика температуры	E12	После снижения температуры электродвигателя насосная станция автоматически включиться или переместите насосную станцию в проветриваемое место
Неисправность датчика температуры двигателя	E13	Сигнал датчика температуры отсутствует

9. ГАРАНТИЙНЫЕ ОБЯЗАТЕЛЬСТВА

Изготовитель гарантирует соответствие циркуляционного насоса Wester требованиям безопасности, при условии соблюдения потребителем правил транспортировки, хранения, монтажа и эксплуатации. Гарантийный срок - 1 год со дня продажи.

Срок службы изделия - 5 лет при соблюдении условий монтажа и эксплуатации. Гарантия распространяется на все дефекты, возникшие по вине завода-изготовителя.

Гарантия не распространяется на дефекты, возникшие по вине потребителя в результате нарушения правил установки и эксплуатации, а также при наличии механических повреждений.

Информацию о предоставлении сервисных услуг смотрите на сайте www.termoclub.ru

Дата продажи _____

Подпись продавца _____

Название и адрес торгующей организации _____

М.П.

Производитель:

JUNHE PUMPS HOLDING CO., LTD.

315171, Wanzhong Village, Jishigang Town, Haishu District, Ningbo City, Zhejiang Province, China

Импортер:

ООО «ТД Импульс»

+7(495) 419-33-27

143422, Россия, Московская область, г. Красногорск,
с. Петрово-Дальнее, ул Промышленная, 3 стр. 7

